

Vidán

Torre Médica

trend & style

Dermo Pro

Optica

Ksport

SPA

LABORATORIOS

COSMETICS

LABORATORIOS



*Imagen ilustrativa



Salud que acompaña tu vida.

Vidán es una torre médica integral que brinda atención profesional, eficiente y confiable en una de las zonas con mayor crecimiento en Mérida.

Temozón Nte.

Ubicación Estratégica

TEMOZÓN NORTE

Ubicado en la **Avenida 40 de Temozón Norte**, con conexión directa al periférico de Mérida, en una zona de alto crecimiento y gran proyección.

Su entorno combina accesibilidad y desarrollo, posicionándolo como un punto ideal para proyectos de salud a largo plazo.

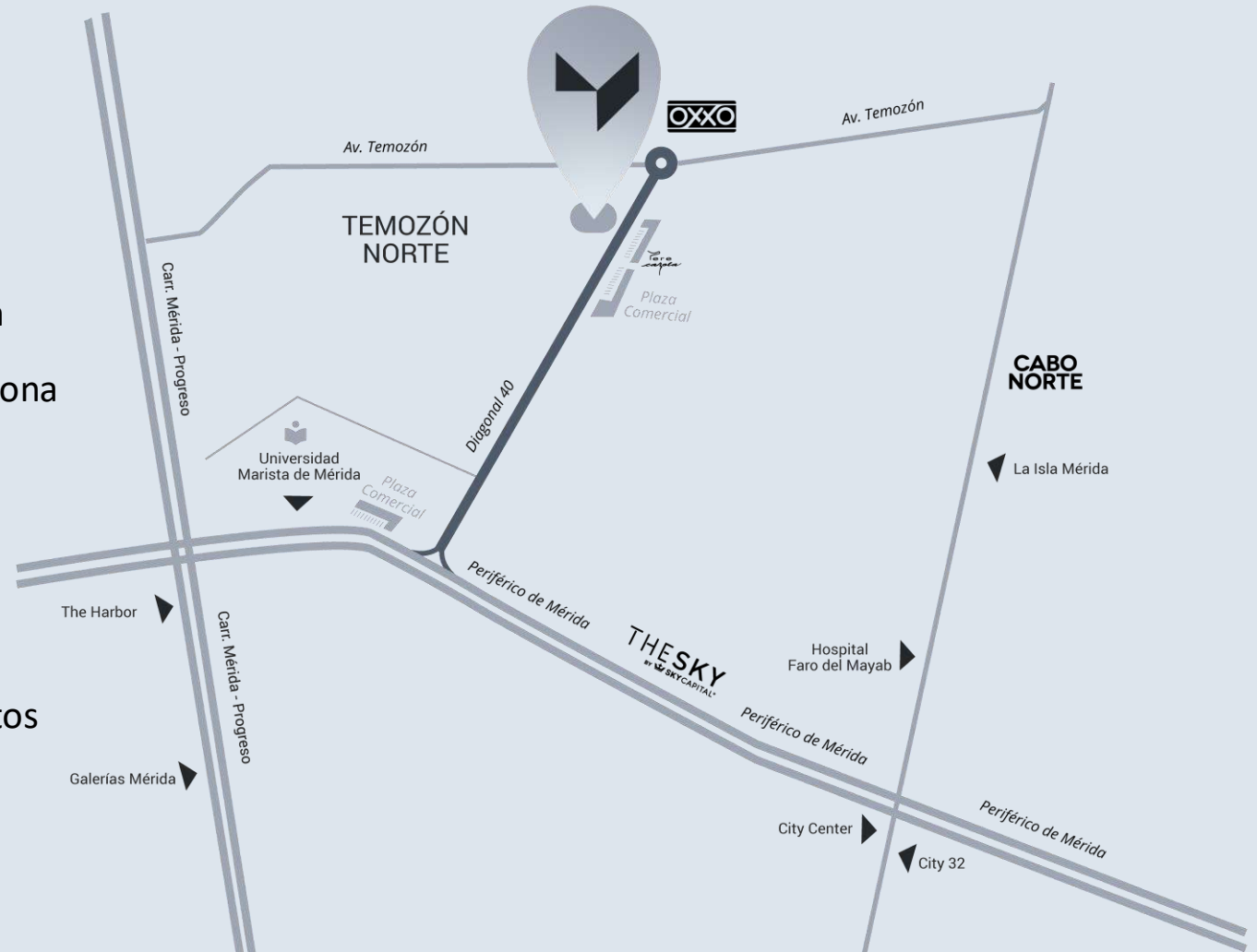

PRUEBA

Mérida, Yucatán, se ha consolidado como uno de los principales **puntos de referencia médica del sureste de México.**

Su calidad de vida, infraestructura hospitalaria, crecimiento urbano y conectividad atraen a especialistas y pacientes de toda la región, posicionándola como un polo estratégico para proyectos de salud de alto nivel.





*Imagen ilustrativa

En **Vidán**, acompañamos la salud en cada etapa de la vida. Promovemos la prevención y el cuidado continuo en un entorno confiable y empático.

Nuestro ecosistema **de 9 locales y 20 consultorios** integra servicios para una atención ágil y completa en un solo lugar.



Vidán Torre Médica

20 consultorios
médicos

9 locales
comerciales
sector salud



Comercio en planta baja

Los espacios comerciales en planta baja y primer nivel complementan la experiencia médica de Vidán.

Diseñados para el sector salud, fortalecen el ecosistema de la torre y facilitan servicios complementarios con mayor comodidad para pacientes, familias y especialistas.



Locales comerciales

PLANTA BAJA



TIPO A

3 unidades

33 m²

- Fachada de cristal templado con puerta abatible.
- Salida hidráulica y sanitaria.
- Salida eléctrica.
- Instalación para voz y datos.
- Ubicación para aire acondicionado.
- Preparacion hidrosanitaria.

Locales comerciales

NIVEL 1

TIPO B

5 unidades

40 m²

- Fachada de cristal templado con puerta abatible.
- Salida hidráulica y sanitaria.
- Salida eléctrica.
- Instalación para voz y datos.
- Ubicación para aire acondicionado.
- Preparacion hidrosanitaria.



Locales comerciales

NIVEL 1

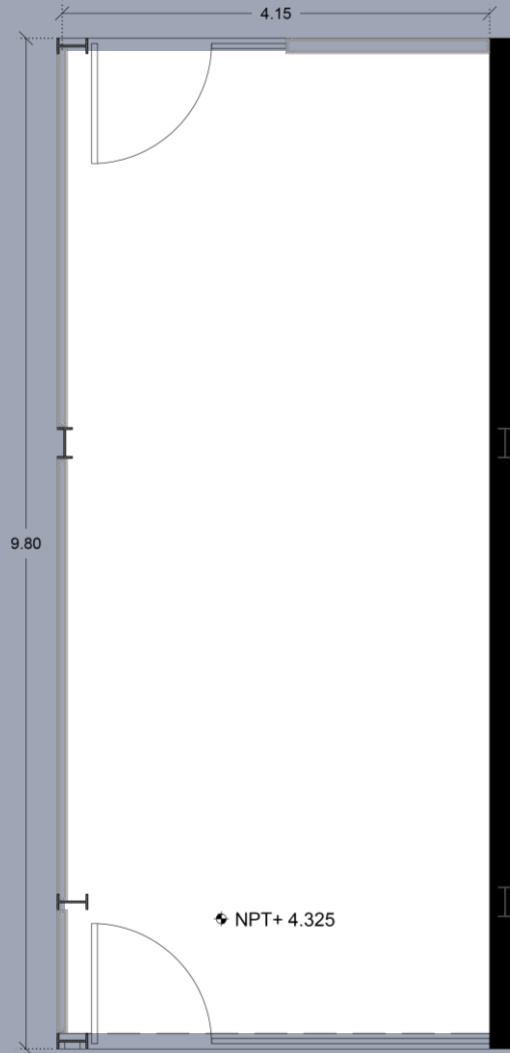

TIPO C

1 unidad

41 m²

- Fachada de cristal templado con puerta abatible.
- Salida hidráulica y sanitaria.
- Salida eléctrica.
- Instalación para voz y datos.
- Ubicación para aire acondicionado.
- Preparacion hidrosanitaria.

Espacios para especialistas

La torre médica ofrece a médicos y profesionales de la salud un espacio diseñado para ejercer con comodidad, eficiencia y proyección.

Consultorios funcionales, infraestructura moderna y un entorno profesional que respalda la confianza del paciente y fortalece la práctica médica en una zona estratégica de la ciudad.





Consultorios

NIVELES 2 Y 3

TIPO A

4 unidades

16 m²

- Fachada interior de cristal templado y puerta abatible.
- Piso porcelánico rectificado.
- Salida hidráulica y sanitaria.
- Salida eléctrica.
- Preparación para Aire Acondicionado.
- Preparación de vos y datos.
- Muros divisorios en tablaroca.

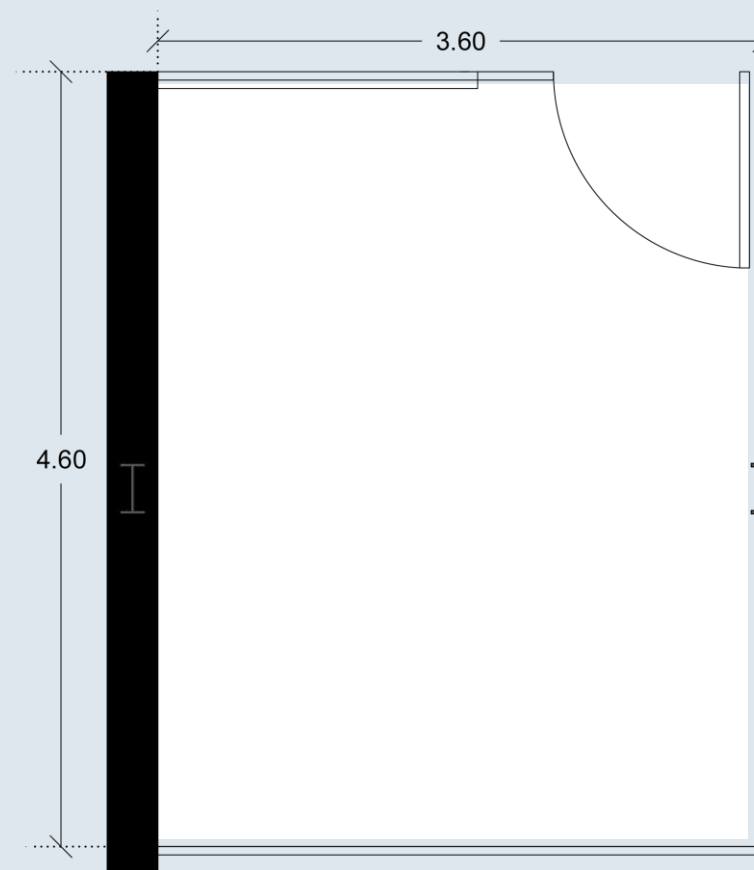

Consultorios

NIVELES 2 Y 3

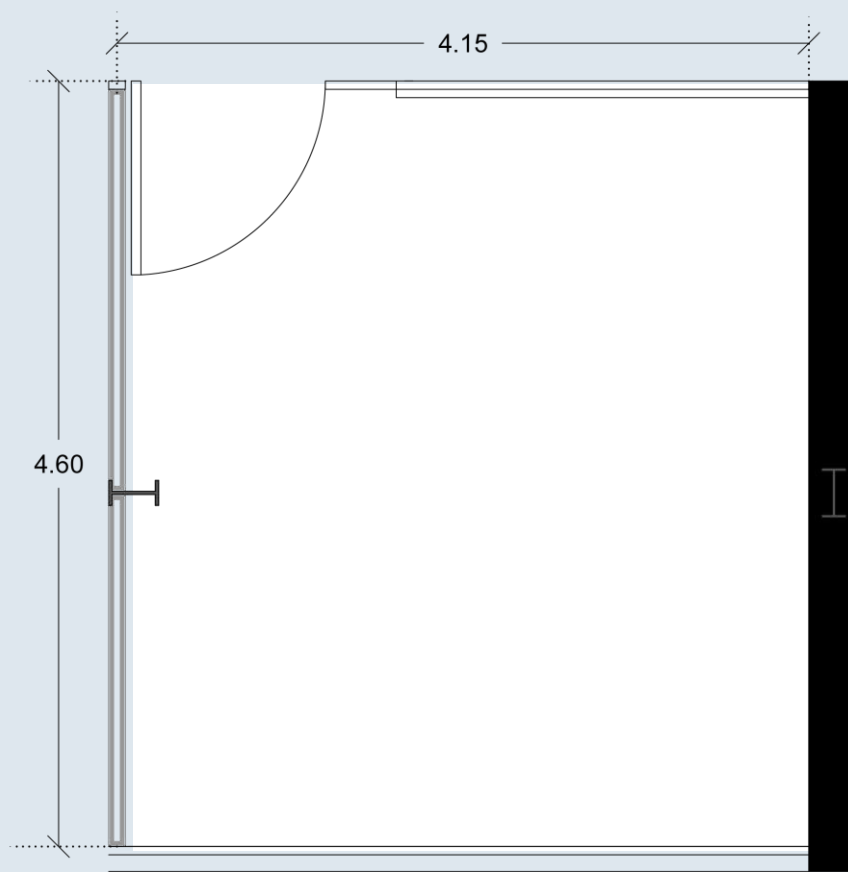

TIPO B

5 unidades

18 m²

- Fachada interior de cristal templado y puerta abatible.
- Piso porcelánico rectificado.
- Salida hidráulica y sanitaria.
- Salida eléctrica.
- Preparación para Aire Acondicionado.
- Preparación de vos y datos.
- Muros divisorios en tablaroca.

Consultorios

NIVELES 2 Y 3



TIPO C

7 unidades

19 m²

- Fachada interior de cristal templado y puerta abatible.
- Piso porcelánico rectificado.
- Salida hidráulica y sanitaria.
- Salida eléctrica.
- Preparación para Aire Acondicionado.
- Preparación de vos y datos.
- Muros divisorios en tablaroca.

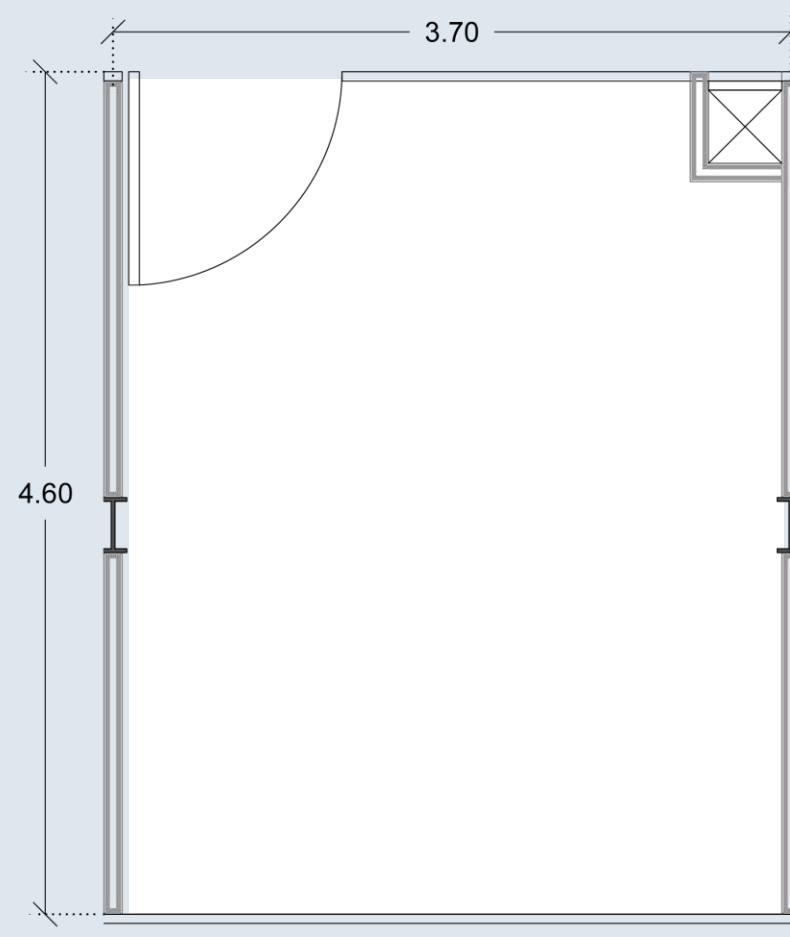

Consultorios

NIVELES 2 Y 3



TIPO D

2 unidades

26 m²

- Fachada interior de cristal templado y puerta abatible.
- Piso porcelánico rectificado.
- Salida hidráulica y sanitaria.
- Salida eléctrica.
- Preparación de vos y datos.
- Preparación para Aire Acondicionado.
- Muros divisorios en tablaroca.

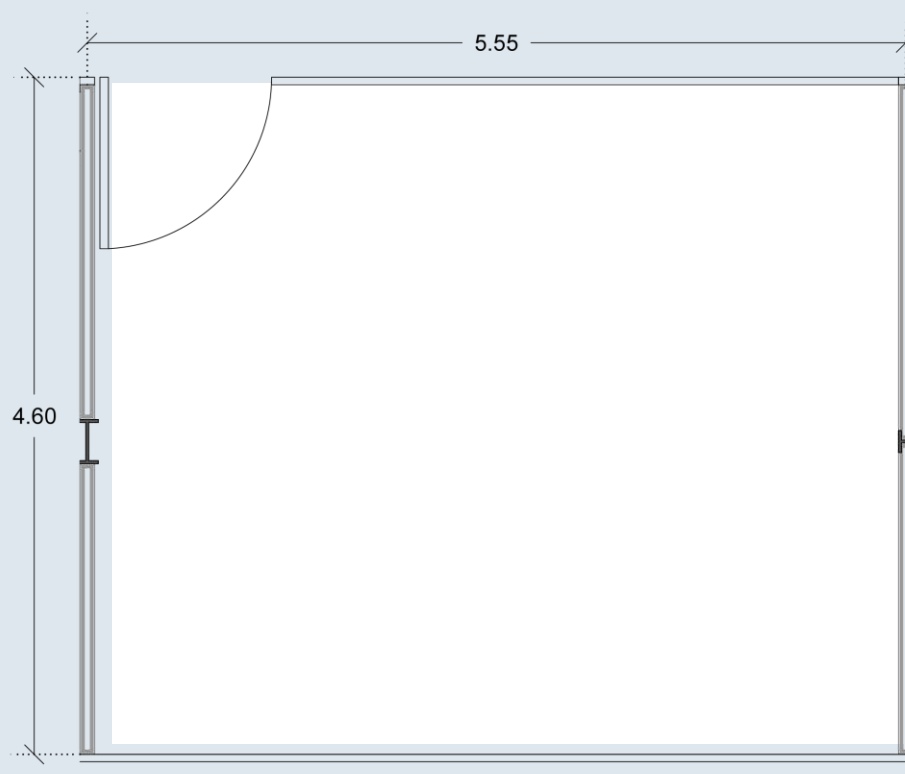

Consultorios

NIVELES 2 Y 3

TIPO E

2 unidades

47 m²

- Fachada interior de cristal templado y puerta abatible.
- Piso porcelánico rectificado.
- Medio baño terminado.
- Salida hidráulica.
- Preparación para Aire Acondicionado
- Preparación de voz y datos.
- Muros divisorios en tablarroca.

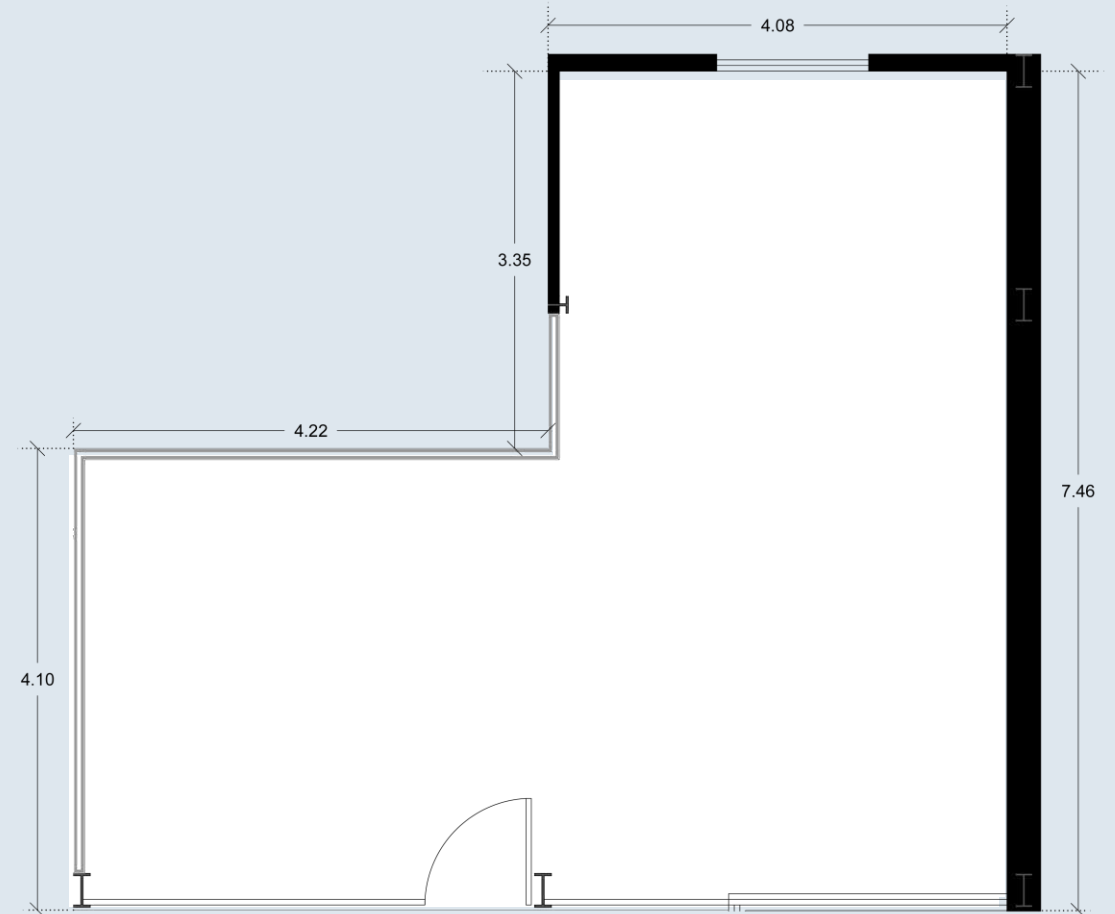

The top corners of the page are decorated with several overlapping rectangular shapes. Some are solid dark blue, some are solid light blue, and some are white with dark blue outlines. They are arranged in a way that suggests depth and movement.

**Un proyecto diseñado
para crecer contigo.**

Vidán Torre Médica



Amenidades



Cada detalle en Vidán está pensado para elevar la experiencia: desde la funcionalidad de los espacios hasta la fluidez en la atención.

Amenidades que acompañan la operación diaria:

- Estacionamiento.
- Núcleo de baños por nivel.
- Elevador.
- Rampas de acceso universal.
- Recepción general en niveles 2 y 3
- Área de cowork y club médico.

Área de cowork y lounge médico



*Imagen ilustrativa



trend & style

Dermo Pro

Optica

sport

SPA

LABORATORIOS

COFFEE

COSMETICS

MOBILE

*Imagen ilustrativa